



HAIR THERAPY APPLICATOR

(HU) Használati utasítás

(EN) User manual

(DE) Benutzerhandbuch

(RO) Manual de utilizare

(SK) Používateľská príručka

(SI) Navodila za uporabo

(PL) Instrukcja obsługi

(CZ) Uživatelský manuál

**Gyártó/forgalmazó: Easy Group Kft.
3128 Vízslás, Kossuth Lajos utca 73.
ugyfelszolgalat@easy-group.hu**

1	Magyar
6	English
11	Deutsch
16	Română
21	Slovenský
26	Slovenščina
31	Polski
36	Čeština

(HU) Használati utasítás

Gyártó/forgalmazó: Easy Group Kft.

3128 Vizslás, Kossuth Lajos utca 73.

ugyfelszolgalat@easy-group.hu

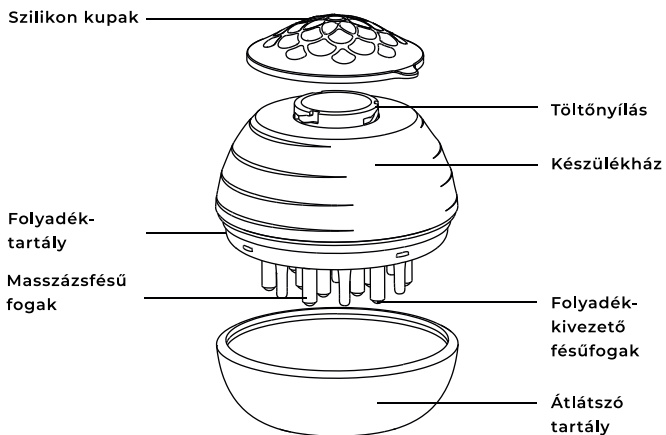

FUNKCIÓK

- Ergonomikus kialakítás, kényelmes markolat.
- Külső kialakítás divatos és praktikus, könnyen hordozható.
- Ellenálló anyagból készült, a hosszabb élettartam érdekében
- A felső kupak szilikonból készült, a folyadék mennyisége különböző erősségű nyomásokkal változtatható a használat közben
- A 16 mm-es töltőnyílás kényelmesen tisztítható.
- Nagy kapacitású folyadéktartály (max 30 ml)
- A folyadéktartály szellőző kialakítása egyenletesebb elosztatást eredményez.



HASZNÁLATI UTASÍTÁS

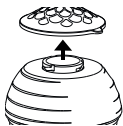

Vegye le a szilikon kupakot



Töltse meg a tartályt folyadékkal a pipetta segítségével.

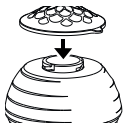

Tartsa vízszintesen a készüléket, amikor a folyadékot a tartályba tölti.



Érintse a fejbőréhez a készüléket és nyomja meg a tetejét, hogy a folyadék a fejbőrre jusson



Gyengéd, apró, körkörös mozdulatokkal masszírozza bele a folyadékot a fejbőrbe, majd nyomja meg újra a készüléket lefelé, miközben nyomja a tetejét. Ekkor újabb adag folyadék kerül a fejbőrre.

TIPPEK

- Óvatosan zárja le a szilikon fedelet, ne nyomja meg erősen a kupakot, különben a légnyomás hatására a folyadék kiszivároghat.
- Használat közben növelni tudja a folyadék mennyiségét a szilikon kupak nyomásával.
- Kérjük tartsa az átlátszó tartályt a terméken, amíg nem használja, hogy a folyadék ne szivároogjon.

PARAMÉTEREK

Név	Hair Therapy Applicator		
Kapacitás	30 ml	Nettó súly	43 g
Méret	58*58*54 mm		

ATTENTION!





- Clean the liquid container after use, otherwise depending on the type of liquid used, it may clog the outlet tube.
- Do not hit hard object and do not drop the device, otherwise the teeth may be damaged.
- Keep away form children.

KIEMELT ELŐNYÖK

A Hair Therapy Applicator egy innovatív eszköz, amelynek segítségével könnyedén és egyenletesen vihetjük fel a kiválasztott terápiának megfelelő hajszérumot a fejbőrre.

- Serkenti a fejbőr vérkeringését
- Elősegíti a hejnövekedést
- Fokozza a felvitt szérum hatékonyságát

FELHASZNÁLÁSI JAVASLAT

-  Ügyeljen arra, hogy mindig tartsa be a felhasznált folyadékhoz kapott tájékoztatóban foglaltakat, különös tekintettel arra, hogy a készülékkal felvitt anyagot szükséges-e kimosni a fejbőrből vagy sem.
-  Amennyiben allergiás tüneteket tapasztal, bő vízzel távolítsa el a felvitt anyagot
-  Ne alkalmazza sebes, vérző fejbőrön!
-  Amennyiben problémája adódna a termék használatával kapcsolatban, írjon üzenetet az ugyfelszolgalat@easy-group.hu e-mailre!

Gyártó/forgalmazó: Easy Group Kft.
3128 Vizslás, Kossuth Lajos utca 73.
ugyfelszolgalat@easy-group.hu

(EN) User manual

Manufacturer/Distributor: Easy Group Kft.

3128 Vizslás, Kossuth Lajos utca 73.

info@magichair.eu

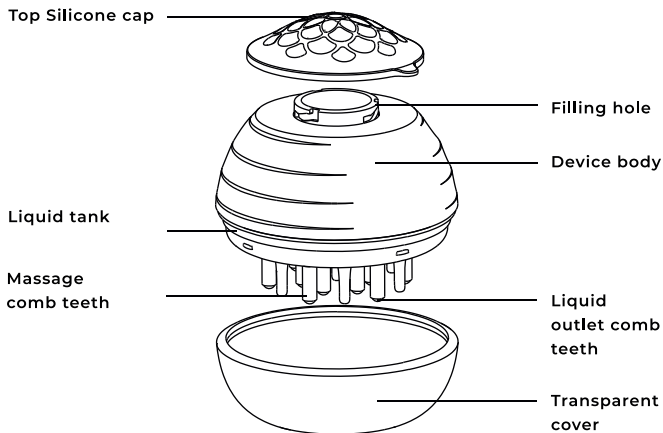

PRODUCT FEATURE

- Exterior design is cabinet and delicate fashionable. Easy to carry.
- Ergonomic design, suitable and comfortable grip.
- Using resistant to essential oil materials to keep longer service life.
- Top cap is silicone materials the amount of liquid output can be increased by squeezing with different forces when you use it.
- 16 mm filling hole is convenient for clean and liquid filling.
- Large capacity liquid tank. (max 30 ml)
- The liquid tank using fine vent design, will be more uniform and smoother for the liquid.



HOW TO USE

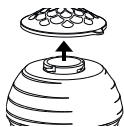

Take off the top silicone cap.



Using a liquid pipette or directly aligning the liquid bottle mouth with the liquid filling port.

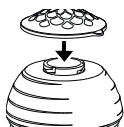

Keep the device level when you fill the liquid in to water tank.



Hold the main body, when you press the comb teeth on the scalp and slide smoothly, the liquid will be applied to the scalp.



Gently massage the liquid into the scalp with small, circular motions, then press the device down again while pressing the top. This will put another dose of liquid on the scalp.

TIPS

· Close the silicone cover carefully, do not press the cap hard, otherwise the liquid may leak due to air pressure.

During use, it can increase the liquid output amount by pressing the silicone top cap.

Please keep the device comb teeth side placed on the transparent cover when the liquid tank has liquid inside, in case the liquid may leak.

PRODUCT PARAMETERS

Name	Hair Therapy Applicator		
Capacity	30 ml	Net. weight	43 g
Size	58*58*54 mm		

FIGYELEM!

· Használat után tisztítsa meg a folyadéktartályt, ellenkező esetben a felhasznált folyadék típusától függően eltömítheti a kivezetőcsövet.

· Ne üsse kemény tárgyakhoz és ne ejtse le a készüléket, különben a fogai megsérülhetnek.





· Gyermekektől elzárva tartandó.

FEATURED BENEFITS

Hair Therapy Applicator is an innovative tool that helps you apply the selected hair serum to your scalp easily and evenly.

- Stimulates scalp blood circulation
- Promotes hair growth
- Enhances the effectiveness of the applied serum

USAGE RECOMMENDATION

-  Be sure to always follow the instructions provided with the liquid used, especially whether the serum applied with the device needs to be washed out of the scalp or not.
-  If you experience allergic symptoms, remove the applied serum with plenty of water
-  Do not apply to a sore, bleeding scalp!
-  If you have any problems using the product, please send an e-mail to info@magichair.eu!

Manufacturer/Distributor: Easy Group Kft.
3128 Vizslás, Kossuth Lajos utca 73.
info@magichair.eu

(DE) Bedienungsanleitung

Hersteller/Vertreiber: Easy Group Kft.
H-3128 Vizslás, Kossuth Lajos utca 73.
info@magichair.eu

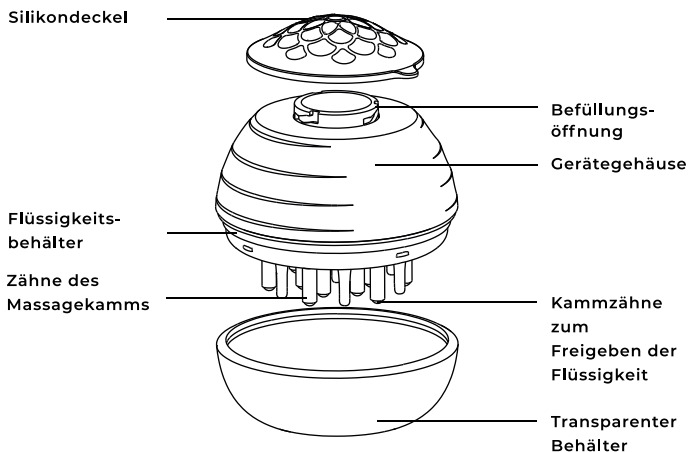

FUNKTIONEN

- Ergonomisches Design, bequemer Griff.
- Modisches und praktisches äußeres Design, leicht tragbar.
- Hergestellt aus widerstandsfähigem Material für eine lange Lebensdauer
- Der obere Deckel ist aus Silikon hergestellt, die Flüssigkeitsmenge kann während des Gebrauchs durch unterschiedlich starke Drücke geändert werden
- Die 16 mm breite Befüllungsöffnung kann bequem gereinigt werden.
- Flüssigkeitsbehälter mit großem Fassungsvermögen (höchstens 30 ml)
- Das Design der Belüftung des Flüssigkeitsbehälters sorgt für eine gleichmäßigere Verteilung.



BEDIENUNGSANLEITUNG

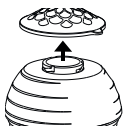

Entfernen Sie den Silikondeckel.



Füllen Sie mit Hilfe der Pipette Flüssigkeit in den Behälter.

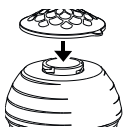

Halten Sie das Gerät beim Einfüllen der Flüssigkeit in den Behälter waagrecht.



Legen Sie das Gerät auf Ihre Kopfhaut und drücken Sie auf die Spitze, um die Flüssigkeit auf die Kopfhaut zu bringen



Massieren Sie die Flüssigkeit mit sanften, kreisenden, kleinen Bewegungen in die Kopfhaut ein, und drücken Sie das Gerät wieder nach unten, während Sie auf die Spitze drücken. Dann wird eine weitere Dosis der Flüssigkeit auf die Kopfhaut aufgetragen.

TIPPS

· Den Silikondeckel vorsichtig schließen und nicht stark drücken, denn sonst kann die Flüssigkeit durch den Luftdruck auslaufen.

Während der Verwendung können Sie die Flüssigkeitsmenge durch Drücken des Silikondeckels erhöhen.

Bitte lassen Sie den transparenten Behälter auf dem Produkt, wenn Sie es nicht benutzen, um ein Auslaufen der Flüssigkeit zu verhindern.

PARAMETER

Name	Hair Therapy Applicator		
Kapazität	30 ml	Nettogewicht	43 g
Abmessungen	58*58*54 mm		

ACHTUNG!

· Reinigen Sie nach dem Gebrauch den Flüssigkeitsbehälter, denn das Auslassrohr kann sonst je nach Art der verwendeten Flüssigkeit verstopft werden.

· Das Gerät nicht gegen harte Gegenstände schlagen oder fallen lassen, da sonst seine Zähne beschädigt werden können.





· Das Gerät außerhalb der Reichweite von Kindern aufbewahren.

WICHTIGSTE VORTEILE

Der Hair Therapy Applicator ist ein innovatives Gerät, mit dem das Haarserum für die gewählte Therapie einfach und gleichmäßig auf die Kopfhaut aufgetragen werden kann.

- Es stimuliert die Blutzirkulation der Kopfhaut
- Es trägt zum Haarwachstum bei
- Verstärkt die Wirksamkeit des aufgetragenen Serums

EMPFEHLUNG FÜR DIE ANWENDUNG

-  Achten Sie darauf, dass Sie die Anweisungen für die verwendete Flüssigkeit immer befolgen, insbesondere in Bezug darauf, ob das mit dem Gerät aufgetragene Pflegemittel von der Kopfhaut abgespült werden muss oder nicht.
-  Treten allergische Reaktionen auf, spülen Sie das aufgetragene Pflegeprodukt sofort mit vielem klarem Wasser ab
-  Nicht auf verletzter oder blutender Kopfhaut anwenden!
-  Sollten Sie Probleme bei der Verwendung dieses Produkts haben, kontaktieren Sie bitte uns per E-Mail unter info@magichair.eu!

Hersteller/Vertreiber: Easy Group Kft.
H-3128 Vizslás, Kossuth Lajos utca 73.
info@magichair.eu

(RO) Instrucțiuni de utilizare

Producător/Distribuitor: Easy Group Kft.

H-3128 Vizslás, Kossuth Lajos utca 73.

info@magichair.eu

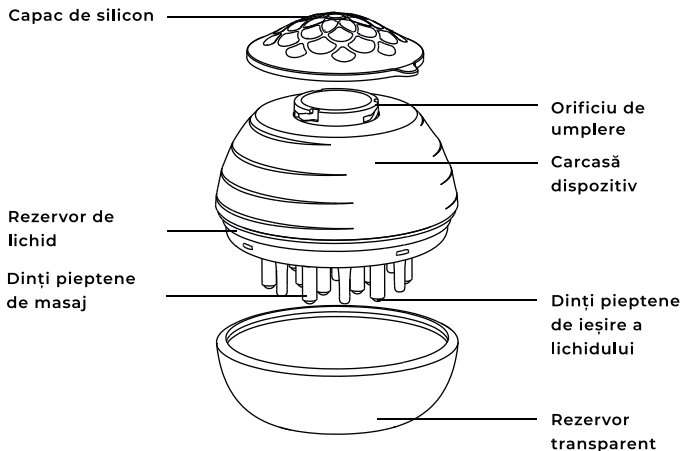

FUNȚII

- Design ergonomic, mâner confortabil.
- Design exterior trendy și practic, ușor de transportat.
- Realizat din material rezistent pentru o durată de viață mai lungă
- Capac superior realizat din silicon, cantitatea de lichid poate fi modificată în timpul utilizării prin aplicarea unor niveluri diferite de presiune
- Orificiul de umplere de 16 mm este ușor de curățat.
- Rezervor de lichid de capacitate mare (max. 30 ml)
- Designul ventilat al rezervorului de lichid are ca rezultat o distribuție mai uniformă.



INSTRUCȚIUNI DE UTILIZARE

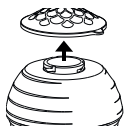

Scoateți capacul de silicon



Umpleți rezervorul cu lichid folosind pipeta.

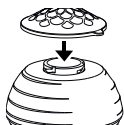

Țineți dispozitivul în poziție orizontală atunci când umpleți lichidul în rezervor.



Atingeți dispozitivul de scalp și apăsați partea de sus pentru ca lichidul să ajungă pe scalp.



Masați lichidul în scalp cu mișcări ușoare, mici, circulare, apoi apăsați din nou dispozitivul în jos în timp ce apăsați partea superioară. În acest moment se aplică o nouă doză de lichid pe scalp.

PONTURI

- Închideți cu grijă capacul de silicon, nu apăsați puternic pe capac, altfel presiunea aerului poate provoca scurgerea lichidului.
- În timpul utilizării, puteți mări cantitatea de lichid prin apăsarea capacului de silicon.
- Vă rugăm să păstrați recipientul transparent pe produs atunci când nu îl utilizați pentru a preveni scurgerile de lichid.

PARAMETRI

Denumire	Hair Therapy Applicator		
Capacitate	30 ml	Greutatea netă	43 g
Dimensiuni	58*58*54 mm		

ATENȚIE!





- Curățați rezervorul de lichid după utilizare, în caz contrar, tubul de evacuare se poate înfunda, în funcție de tipul de lichid utilizat.
- Nu loviți de obiecte dure și nu scăpați dispozitivul pentru a nu deteriora dinții.
- A nu se lăsa la îndemâna copiilor.

PRINCIPALELE BENEFICII

Hair Therapy Applicator este un instrument inovator care vă permite să aplicați cu ușurință și uniform pe scalp serul de păr al terapiei alese.

- Stimulează circulația sanguină a scalpului
- Susține creșterea părului
- Crește eficacitatea serului aplicat

SUGESTIE DE UTILIZARE

-  Asigurați-vă că urmați întotdeauna instrucțiunile furnizate cu lichidul pe care îl utilizați, în special în ceea ce privește necesitatea (sau lipsa necesității) de a spăla materialul aplicat cu ajutorul dispozitivului de pe scalp.
-  Dacă prezentați simptome alergice, îndepărtați substanța aplicată cu multă apă.
-  Nu utilizați pe scalp rănit și care sângerează!
-  Dacă apar probleme în legătură cu utilizarea acestui produs, vă rugăm să trimiteți un e-mail la adresa info@magichair.eu!

Producător/Distribuitor: Easy Group Kft.
H-3128 Vizslás, Kossuth Lajos utca 73.
info@magichair.eu

(SK) Používateľská príručka

Výrobca/distribútor: Easy Group Kft.
H-3128 Vizslás, Kossuth Lajos utca 73.
info@magichair.eu

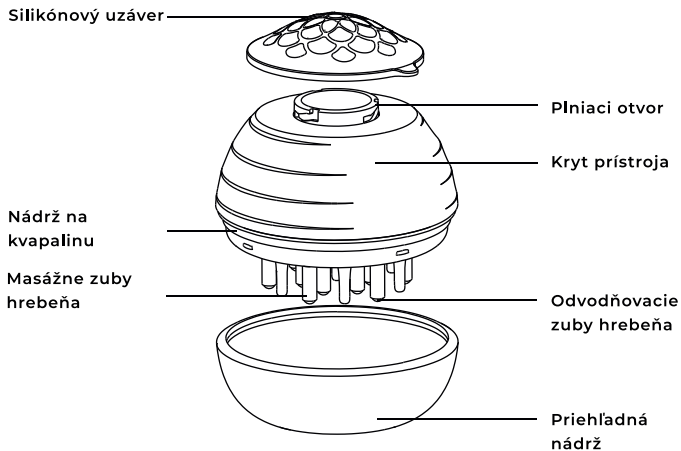

FUNKCIE

- Ergonomický dizajn, pohodlná rukoväť.
- Vonkajší dizajn je módny a praktický, ľahko prenosný.
- Vyrobený z odolného materiálu pre dlhšiu životnosť
- Horný uzáver je vyrobený zo silikónu, množstvo kvapaliny je možné meniť počas používania rôznymi silami tlaku
- Otvor s priemerom 16 mm je možné pohodlne čistiť.
- Nádrž na kvapalinu s veľkou kapacitou (max 30 ml)
- Vetracie prevedenie nádrže na kvapalinu vedie k rovnomernejšiemu rozloženiu.



NÁVOD NA POUŽITIE

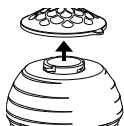

Odstráňte silikónový uzáver



Naplňte nádrž kvapalinou pomocou pipety.

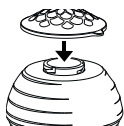

Držte prístroj vodorovne, keď lejete kvapalinu do nádrže.



Dotknite sa prístrojom pokožky hlavy a stlačte jeho vrchnú časť, aby sa kvapalina dostala na pokožku hlavy



Jemnými, malými a krúživými pohybmi vmasírujte kvapalinu do pokožky hlavy, potom opäť stlačte prístroj nadol, pričom tlačíte jeho vrchnú časť. Vtedy sa na pokožku hlavy dostáva nová dávka kvapaliny.

TIPY

- Opatrne uzavrite silikónový uzáver, netlačte príliš silno na uzáver, inak môže kvapalina vplyvom tlaku uniknúť.
- Počas používania viete zvýšiť množstvo kvapaliny tlačením silikónového uzáveru.
- Prosím, nechajte priehľadnú nádrž na výrobku, kým ho nepoužívate, aby kvapalina neunikala.

PARAMETRE

Názov	Hair Therapy Applicator		
Kapacita	30 ml	Netto hmotosť	43 g
Rozmery	58*58*54 mm		

POZOR!





- Po použití vyčistite nádrž na kvapalinu, inak môže, podľa typu použitej kvapaliny, upchať výpustnú trubicu.
- Neudierajte prístroj do tvrdých predmetov a neupustite ho, inak by sa jeho zuby mohli poškodiť.
- Uchovávajte mimo dosahu detí.

HLAVNÉ VÝHODY

Hair Therapy Applicator je inovatívny prostriedok, pomocou ktorého môžeme jednoducho a rovnomerne nanášať zvolené sérum na vlasy vhodné pre zvolenú terapiu na pokožku hlavy.

- Stimuluje krvný obeh pokožky hlavy
- Podporuje rast vlasov
- Zintenzívňuje účinnosť séra

ODPORÚČANÉ POUŽITIE

-  Dbajte na to, aby ste vždy dodržiavali pokyny uvedené v návode k použitiu kvapaliny, najmä s ohľadom na to, či je potrebné látku nanosenú prístrojom z pokožky hlavy vymyť alebo nie.
-  Pri alergických príznakoch, odstráňte nanosenú látku veľkým množstvom vody
-  Nepoužívajte ho na poranenú alebo krvácajúcu pokožku hlavy!
-  Ak máte akékoľvek problémy s používaním výrobku, napíšte nám správu na e-mailovú adresu info@magichair.eu!

Výrobca/distribútor: Easy Group Kft.
H-3128 Vizslás, Kossuth Lajos utca 73.
info@magichair.eu

(SI) Navodila za uporabo

Proizvajalec/Distributer: Easy Group Kft.

3128 Vizslás, Kossuth Lajos ulica 73.

info@magichair.eu

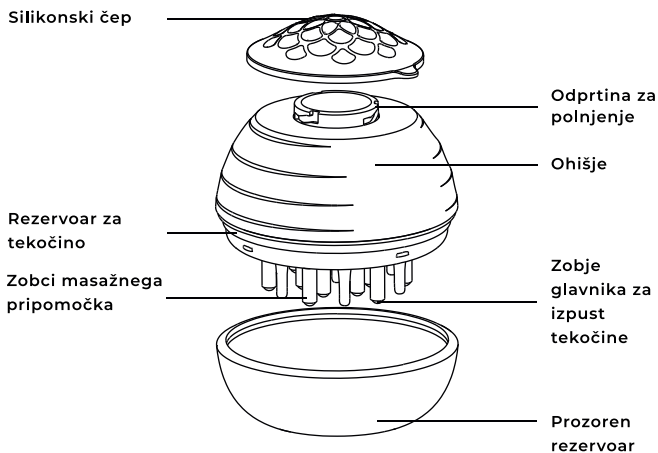

FUNKCIJE

- Ergonomska oblika, udoben ročaj.
- Zunanja oblika je modna in praktična, enostavna za prenašanje.
- Pripravljen je iz odpornega materiala za daljšo življenjsko dobo
- Zgornji pokrovček, ki je izdelan iz silikona, lahko količino tekočine med uporabo spreminja z različnimi stopnjami pritiska
- 16-milimetrsko odprtino za polnjenje je enostavno očistiti.
- Velik rezervoar za tekočino (največ 30 ml)
- Zračna zasnova rezervoarja za tekočino omogoča enakomernejšo porazdelitev.



NAVODILA ZA UPORABO

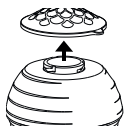

Odstranite silikonski čep



S pipeto napolnite rezervoar s tekočino.

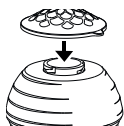

Ko polnite tekočino v rezervoar, naj bo naprava vodoravna.



Dotaknite se naprave na lasišče in pritisnite zgornji del, da se tekočina prelije na lasišče



Z nežnimi, krožnimi gibi masirajte tekočino v lasišče, nato pa napravo ponovno pritisnite navzdol in hkrati pritisnite zgornji del. Nato na lasišče dajte še en odmerek tekočine.

NASVETI

- Previdno zaprite silikonski pokrovček, nanj nikakor ne pritiskajte močno, sicer lahko zaradi zračnega tlaka tekočina izteče.
- Med uporabo lahko količino tekočine povečate s pritiskom na silikonski pokrovček.
- V primeru ko izdelka ne uporabljate, hranite prozorno posodo na njem, da preprečite iztekanje tekočine.

Ime	Hair Therapy Applicator		
Kapaciteta	30 ml	Neto teža	43 g
Mere	58*58*54 mm		

POZOR!





- Po vsaki uporabi očistite rezervoar za tekočino, sicer se lahko izpust zamaši, odvisno od vrste uporabljene tekočine.
- Naprave ne udarjajte ob trde predmete in ne spuščajte aparata, sicer se vam lahko poškodujejo zobje.
- Shranite oddaljeno od otrok.

KLJUČNE PREDNOSTI

Hair Therapy Applicator, naprava je inovativno orodje, ki omogoča enostavno in enakomerno nanašanje seruma za lase izbrane terapije na lasišče.

- Spodbuja prekrvavitev lasišča
- Spodbuja rast las
- Stopnjuje učinek nanesenega seruma

NAVODILA ZA UPORABO

-  Vedno upoštevajte navodila, ki so priložena tekočini, ki jo uporabljate, zlasti glede tega, ali je treba material, uporabljen z napravo, sprati z lasišča ali ne.
-  Če se pojavijo simptomi alergije, odstranite naneseo snov z veliko vode
-  Ne uporabljajte na poškodovanem lasišču, ki krvavi!
-  Če imate kakršne koli težave pri uporabi tega izdelka, pošljite e-pošto na naslov info@magichair.eu!

Proizvajalec/Distributer: Easy Group Kft.
3128 Vizslás, Kossuth Lajos ulica 73.
info@magichair.eu

(PL) Instrukcja obsługi

Producent/Dystrybutor: Easy Group Kft.

3128 Vizslás, Kossuth Lajos utca 73.

info@magichair.eu

Silikonowa
nasadka

Pojemnik
na płyn

Ząbki grzebienia
masującego

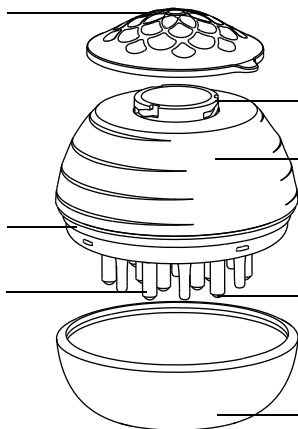

Otwór do
napełniania

Obudowa
urządzenia

Ząbki
grzebienia
wyprowadza-
jące płyn

Przezroczysty
pojemnik

FUNKCIJE

- Ergonomiczna konstrukcja, wygodny uchwyt.
- Modna i praktyczna zewnętrzna konstrukcja, łatwe przenoszenie.
- Wykonane z trwałego materiału w celu zapewnienia dłuższej żywotności
- Górna nasadka jest wykonana z silikonu, możliwość zmiany ilości płynu dzięki różnej sile nacisku podczas użytkowania
- Otwór do napełniania o średnicy 16 mm jest wygodny do czyszczenia.
- Pojemnik na płyn o dużej pojemności (maks. 30 ml)
- Konstrukcja pojemnika na płyn umożliwi bardziej równomierną aplikację.



INSTRUKCJE UŻYTKOWANIA

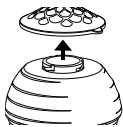

Zdejmij silikonową nasadkę



Zdejmij silikonową nasadkę

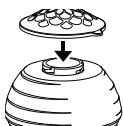

Trzymaj urządzenie poziomo podczas napełniania pojemnika płynem.



Przyłóż urządzenie do skóry głowy i naciśnij górną część, aby nałożyć płyn na skórę głowy.



Delikatnymi, małymi, okrężnymi ruchami wmasuj płyn w skórę głowy, a następnie ponownie naciśnij urządzenie i górną jej część. Spowoduje to nałożenie kolejnej porcji płynu na skórę głowy.

WSKAZÓWKI

- Ostrożnie zamknij silikonową nasadkę, nie naciskaj mocno na nasadkę, ponieważ ciśnienie powietrza może spowodować wyciek płynu.
- Możesz zwiększyć ilość nałożonego płynu naciskając nasadkę silikonową podczas użytkowania.
- Nałóż przezroczysty pojemnik na produkt i pozostaw na nim, gdy nie jest używany, w celu uniknięcia wyciekania płynu.

PARAMETRY

Nazwa	Hair Therapy Applicator		
Pojemność	30 ml	Waga netto	43 g
Wymiary	58*58*54 mm		

UWAGA!





- Po użyciu urządzenia wyczyść pojemnik na płyn, w przeciwnym razie rurka wylotowa może się zatkać w zależności od rodzaju używanego płynu.
- Unikaj uderzenia urządzenia twardymi przedmiotami oraz upuszczenia urządzenia, ponieważ może to doprowadzić do uszkodzenia ząbków.
- Przechowywać w miejscu niedostępnym dla dzieci.

KLUCZOWE ZALETY

Hair Therapy Applicator to innowacyjne urządzenie za pomocą którego możemy łatwo i równomiernie rozprowadzić na skórę głowy serum do włosów wybranej terapii pielęgnacyjnej.

- Stymuluje krążenie skóry głowy
- Wspomaga wzrost włosów
- Wzmacnia skuteczność zastosowanego serum

WSKAZÓWKI DOTYCZĄCE UŻYCIA

-  Zawsze postępuj zgodnie z instrukcjami dołączonymi do zastosowanego płynu, zwracając szczególną uwagę na to, czy preparat nałożony przy pomocy urządzenia należy zmyć ze skóry głowy, czy nie.
-  W przypadku wystąpienia objawów alergicznych należy zmyć zastosowaną substancję dużą ilością wody.
-  Nie stosować na ranach i krwawiącej skórze głowy!
-  W razie wystąpienia jakichkolwiek problemów związanych ze stosowaniem produktu, napisz do nas na adres info@magichair.eu!

Producent/Dystrybutor: Easy Group Kft.
3128 Vizslás, Kossuth Lajos utca 73.
info@magichair.eu

(CZ) Uživatelský manuál

Výrobce/Distributor: Easy Group Kft.

3128 Vizslás, Kossuth Lajos utca 73.

info@magichair.eu

Silikonový
uzávěr

Nádrž na
kapalinu

Masážní hřeben
se zuby

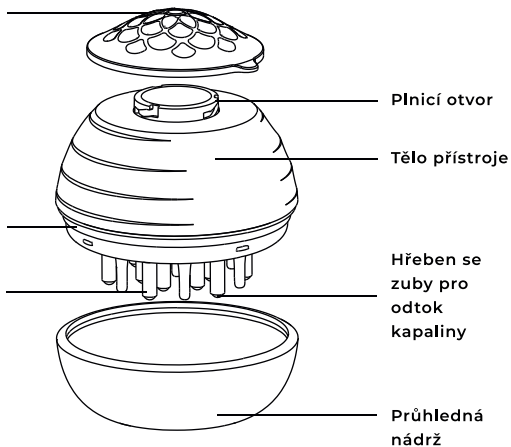

FUNKCE

- Ergonomický design, pohodlná rukojeť.
- Módní a praktický vnější design, snadné přenášení.
- Vyrobeno z odolného materiálu pro delší životnost.
- Vrchní uzávěr je vyroben ze silikonu, množství tekutiny lze během používání měnit nastavením různých úrovní tlaku.
- Plnicí otvor o průměru 16 mm se snadno čistí.
- Velkokapacitná nádrž na kapalinu (max. 30 ml)
- Díky větracímu otvoru na konstrukci nádrže pro kapalinu je distribuce rovnoměrnější.



NÁVOD K POUŽITÍ

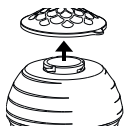

Odstraňte silikonový uzávěr.



Naplňte nádrž kapalinou pomocí pipety.

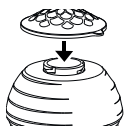

Při plnění kapaliny do nádrže udržujte přístroj ve vodorovné poloze.



Přiložte přístroj k pokožce hlavy a stiskněte horní část, aby se tekutina nanesla na pokožku hlavy.



Jemnými krouživými pohyby vmasírujte tekutinu do pokožky hlavy a následně přístroj opět přitlačte a zároveň přitiskněte jeho horní část. Tehdy se na pokožku hlavy nanese další dávka tekutiny.

TIPY

- Opatrně zavřete silikonový uzávěr bez toho, aby jste silně tlačili na uzávěr, jinak by tlak vzduchu mohl způsobit únik kapaliny.
- Během používání můžete množství tekutiny zvýšit stisknutím silikonového uzávěru.
- Pokud výrobek nepoužíváte, uchovávejte průhlednou nádrž na výrobku, aby nedošlo k úniku tekutiny.

PARAMETRY

Název	Hair Therapy Applicator		
Kapacita	30 ml	Čistá hmotnost	43 g
Rozměry	58*58*54 mm		

POZOR!





- Po použití vyčistěte nádrž na kapalinu, jinak může dojít k ucpání trubku na odtok v závislosti na typu použité kapaliny.
- Nenarážejte přístrojem na tvrdé předměty a zabraňte jeho spadnutí, jinak by mohlo dojít k poškození zubů.
- Udržujte mimo dosahu dětí.

HLAVNÍ VÝHODY

Hair Therapy Applicator je inovativní nástroj, který umožňuje snadno a rovnoměrně nanášet vlasové sérum podle zvolené terapie na pokožku hlavy.

- Stimuluje prokrvení pokožky hlavy
- Podporuje růst vlasů
- Zvyšuje účinnost aplikovaného séra

DOPORUČENÉ POUŽITÍ

-  Dbejte na to, abyste se vždy řídili návodem přiloženým k používané tekutině, zejména pokud jde o to, zda je třeba materiál aplikovaný přístrojem z pokožky hlavy smýt.
-  Pokud se u vás objeví alergické příznaky, odstraňte nanesenou látku velkým množstvím vody.
-  Nepoužívejte na poraněnou, krvácející pokožku hlavy!
-  V případě jakýchkoli problémů s používáním tohoto výrobku zašlete e-mail na adresu info@magichair.eu!

Výrobce/Distributor: Easy Group Kft.
3128 Vizslás, Kossuth Lajos utca 73.
info@magichair.eu

www.magichair.eu

Gyártó/importőr:
Manufacturer/importer:
Hersteller/Importeur:
Producator/importator:
Výrobca/dovozca:
Proizvajalec/uvoznik:
Producent/importer:
Výrobce/dovozce:

Easy Group Kft.
3128 Vizslás, Kossuth Lajos u. 73.,
Hungary