

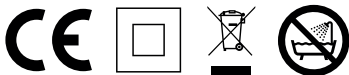

MAGIC WIND  
AROMA THERAPY

**(RO) Manual de utilizare**

**NUMAR MODEL - DF23**  
**TENSIUNE NOMINALA: 220V ~ 50/60 HZ**  
**PUTERE: 1600 W**  
**LOCUL DE ORIGINE: CHINA**



# (RO) Manual de utilizare

Numar model - DF23

Tensiune nominala: 220V ~ 50/60 Hz

Putere: 1600 W

Locul de origine: China

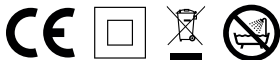

**Înainte de a utiliza produsul, vă rugăm să citiți cu atenție manualul și să îl păstrați pentru referințe ulterioare!**

## 01 / Măsuri de siguranță

Pentru a utiliza acest produs în siguranță și pentru a reduce riscul de funcționare defectuoasă, electrocutare, rănire, incendiu, deces, deteriorarea dispozitivului și pagubele materiale, citiți și respectați măsurile de siguranță de mai jos înainte de utilizare.

### Semnificația simbolurilor

Următoarele semne vă avertizează cu privire la posibilele pericole:



#### AVERTISMENT

Indică un pericol potențial care ar putea duce la vătămări grave sau la deces.



#### ATENȚIE

Indică un pericol care poate cauza răniri minore.



**Următoarele simboluri sunt utilizate pentru a clasifica și descrie tipurile de simboluri:**



Acest indicator este utilizat pentru a avertiza utilizatorul cu privire la o acțiune interzisă.



Acest simbol este utilizat pentru a reaminti utilizatorului să acorde atenție operațiunilor necesare pentru funcționarea în siguranță a produsului.

## **AVERTISMENT**



Îndepărtați folia protectoare exterioară înainte de a utiliza produsul, în caz contrar produsul poate fi deteriorat dacă aceasta blochează intrarea aerului.



Dacă cablul de alimentare sau ștecherul sunt deteriorate sau fierbinți, acestea pot provoca arsuri.



Nu înfășurați cablul de alimentare în jurul mânerului în timpul depozitării, în caz contrar cablul de alimentare se poate rupe, provocând arsuri, șocuri electrice sau incendii din cauza unui scurtcircuit.



Nu lăsați aparatul nesupravegheat când întrerupătorul principal este pornit și dispozitivul este conectat.



Nu conectați sau deconectați ștecherul cu mâinile ude.



Nu introduceți obiecte străine în orificiul de ieșire sau de intrare a aerului, în caz contrar se pot provoca arsuri sau șocuri electrice.



Nu utilizați gaz petrolier sau alte produse inflamabile (de exemplu, spray-uri cu aerosoli) în proximitatea imediată a produsului, deoarece acestea pot provoca explozie sau incendiu.



Nu plasați sau depozitați în apropierea chiuvetelor sau a altor locuri foarte umede sau pline de lichid, în caz contrar se poate produce un șoc electric sau un incendiu și se pot deteriora componentele metalice.

**AVERTISMENT: Nu utilizați în căzi de baie, dușuri sau lângă chiuvete pline cu apă!**



În caz de funcționare defectuoasă sau defecțiune, opriți imediat utilizarea și scoateți aparatul din priză. Utilizarea produsului în aceste condiții poate provoca șocuri electrice, răni sau incendii.



Conectați complet fișa de alimentare la priză atunci când utilizați produsul, în caz contrar se pot produce arsuri sau incendii din cauza contactului necorespunzător. Când deconectați cablul de alimentare, vă rugăm să nu trageți cablul de alimentare, ci țineți ștecherul, altfel cablul de alimentare poate fi deteriorat.



Curățați acest produs în mod regulat pentru a evita acumularea de praf. Când curățați produsul, vă rugăm să scoateți cablul de alimentare din priză, în caz contrar se poate produce șoc electric sau vătămări. Atunci când curățați dispozitivul, ștergeți-l cu o cârpă uscată, niciodată umedă, în caz contrar puteți provoca defecțiuni ale produsului sau incendii.



Vă rugăm să folosiți numai priza de alimentare, nu se recomandă utilizarea unui prelungitor, în caz contrar puteți provoca șocuri electrice sau incendii. După utilizare, asigurați-vă că aduceți întrerupătorul principal în poziția de blocare și deconectați cablul de alimentare de la priză, în caz contrar se pot produce arsuri sau incendii.



Nu îl utilizați dispozitivul dacă fișa de alimentare din priză este slăbită, altfel poate provoca arsuri, șocuri electrice sau incendii din cauza unui scurtcircuit. În cazul în care cablul de alimentare este deteriorat, acesta trebuie înlocuit de către producător, de către departamentul de întreținere sau de către un tehnician cu calificare similară pentru a evita orice pericol.

- ! În baie, scoateți produsul din priză imediat după utilizare și depozitați-l într-un loc uscat și aerisit, deoarece este periculos să vă aflați în apropierea apei chiar și după ce dispozitivul a fost oprit, în caz contrar se pot produce accidente sau răni.
- ! În caz de funcționare defectuoasă sau defecțiune, opriți imediat utilizarea și scoateți aparatul din priză. Utilizarea produsului în aceste condiții poate provoca șocuri electrice, răni sau incendii.
- ! Aparatul nu trebuie lăsat niciodată nesupravegheat atunci când este conectat la priză. Este necesară o supraveghere atentă atunci când dispozitivul este utilizat de către sau în apropierea copiilor sau a persoanelor cu anumite dizabilități.
- ! Înainte de a efectua orice operațiune de curățare sau întreținere, asigurați-vă că dispozitivul este scos din priză și s-a răcit complet.
- ! Nu ne putem asuma nicio răspundere pentru orice daune cauzate de nerespectarea acestor instrucțiuni sau de orice altă utilizare sau manipulare necorespunzătoare.



## ATENȚIE



Nu scăpați produsul și nu îl supuneți la șocuri puternice, în caz contrar se pot produce șocuri electrice sau incendii.



Ieșirea de aer se poate încălzi în timpul utilizării, vă rugăm să nu o atingeți cu mâinile, în caz contrar poate provoca arsuri.



Nu utilizați cu o intrare de aer deteriorată, altfel părul poate fi prins în intrarea aerului și poate fi deteriorat.



Nu depozitați cablul de alimentare în stare răsucită, în caz contrar acesta se poate rupe, provocând arsuri, șocuri electrice sau incendii din cauza unui scurtcircuit.



Acest produs este destinat uscării părului și nu este recomandat pentru nicio altă utilizare. Atunci când îl utilizați, se recomandă să păstrați produsul la o distanță de siguranță și să nu îl folosiți mai mult timp decât este necesar pentru a evita arsurile termice. Atunci când utilizați produsul pentru a usca pantofii, hainele sau alte obiecte, nu-l lăsați pe obiecte inflamabile, cum ar fi canapelele sau saltelele.

## 02 / Funcția produsului

### A: Îngrijire dublă

1. Aromaterapie: Duza magnetică de aer pentru aromaterapie hrănește și hidratează părul.

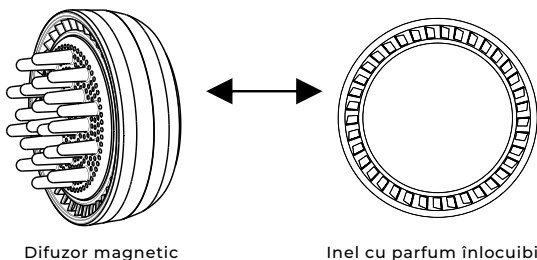

2. Tratament cu ioni negativi: Generator de ioni încorporat, îngrijirea părului cu 200 de milioane de ioni negativi

### B: Utilizare inteligentă și convenabilă

1. Îngrijirea părului

2. Uscare rapidă

3. Coafare

### C: Protecție dublă împotriva supraîncălzirii

1. Dacă temperatura internă a ieșirii de aer depășește valoarea setată, temperatura va continua să se răcească, iar temperatura inițială poate fi restabilită rapid.

### 03 / Caracteristicile produsului

Denumire produs:	Uscător de păr
Număr produs:	D20
Frecvența de tensiune:	220V ~ 50/60 Hz
Putere nominală:	1600 W
Aer rece:	Țineți apăsat comutatorul de aer rece
Trepte de viteză:	3 trepte de viteză 3 trepte de temperatură



## 04 / Componente

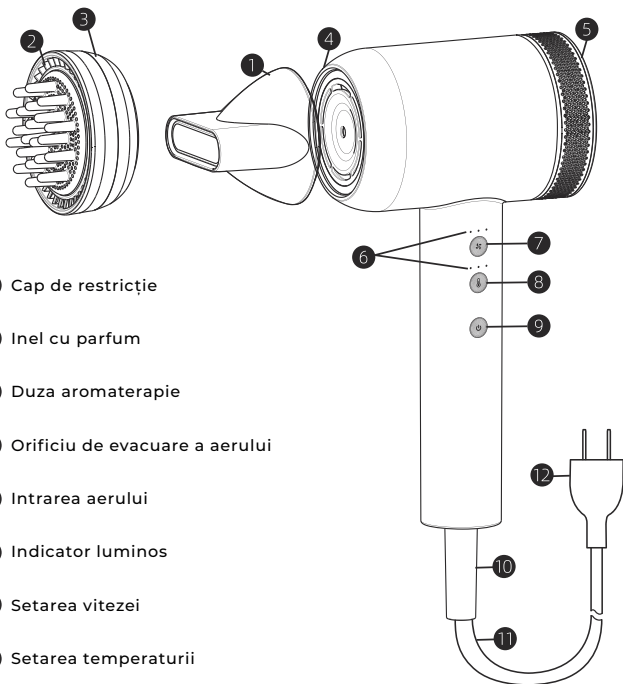

1. Cap de restricție
2. Inel cu parfum
3. Duza aromaterapie
4. Orificiu de evacuare a aerului
5. Intrarea aerului
6. Indicator luminos
7. Setarea vitezei
8. Setarea temperaturii
9. Buton de pornire
10. Inel de etanșare
11. Cablu de alimentare
12. Priză de alimentare

## Denumirile substanțelor periculoase din produse

Piesă Denumire	Substanțe sau elemente toxice și periculoase					
	(Pb)	(Hg)	(Cd)	[Cr(VI)]	(PBBs)	(PBDEs)
Piese din plastic	<input type="radio"/>	<input type="radio"/>	<input type="radio"/>	<input type="radio"/>	<input type="radio"/>	<input type="radio"/>
Hardware	<input type="radio"/>	<input type="radio"/>	<input type="radio"/>	<input type="radio"/>	<input type="radio"/>	<input type="radio"/>
Element de încălzire	<input checked="" type="radio"/>	<input type="radio"/>	<input type="radio"/>	<input type="radio"/>	<input type="radio"/>	<input type="radio"/>
Piese ale motorului	<input type="radio"/>	<input type="radio"/>	<input type="radio"/>	<input type="radio"/>	<input type="radio"/>	<input type="radio"/>
Componente de control circuit electric	<input type="radio"/>	<input type="radio"/>	<input type="radio"/>	<input type="radio"/>	<input type="radio"/>	<input type="radio"/>
Cablu de alimentare	<input type="radio"/>	<input type="radio"/>	<input type="radio"/>	<input type="radio"/>	<input type="radio"/>	<input type="radio"/>
<p>Acest material se bazează pe cerințele S/T11364,</p> <p><input type="radio"/> : indică faptul că conținutul de substanță periculoasă în toate substanțele omogene din piesă este în limitele GB/T 26572, sub valoarea limită.</p> <p><input checked="" type="radio"/> : indică faptul că cel puțin o substanță omogenă din piesă conține o substanță periculoasă care depășește limita specificată în GB/T 26572.</p>						
<p> Acest marcaj indică faptul că durata de viață ecologică a produsului este de 10 ani. În termenul limită, substanțele toxice și nocive conținute în produs nu se vor scurge în condiții normale, iar utilizatorii nu vor provoca poluarea gravă a mediului sau daune persoanelor sau daune materiale atunci când utilizează produsul. Produsul trebuie să fie eliminat în conformitate cu legile și reglementările naționale aplicabile.</p>						



## 05 / Ioni negativi

### Ce sunt ionii negativi?

a) Uscătorul de păr este echipat cu un generator de ioni negativi, care generează particule de ioni cu sarcină negativă pentru a neutraliza sarcinile pozitive din păr, ajutând la netezirea părului dezordonat și la eliminarea electricității statice. Ajută la obținerea unui păr mai neted și mai ușor de pieptănat.

b) Combinația dintre uscarea cu aer cald și pieptănare poate duce cu ușurință la un păr încălzit și dezordonat, însă ionii negativi ajută la crearea unei coroane de păr antistatice și ușor de aranjat.

## 06 / Cum se utilizează?

### 1. Porniți dispozitivul:

Introduceți fișa de alimentare în priza corespunzătoare, apoi apăsați și mențineți apăsat întrerupătorul principal. După apăsarea butonului timp de 2 secunde, se activează modul implicit cu setarea vitezei reduse a vântului. Țineți lung apăsat butonul de alimentare în timpul utilizării. Apăsați și mențineți apăsat timp de încă 2 secunde pentru oprire.

### 2. Setarea vitezei vântului:

Apăsați butonul modului de viteză a vântului pentru a seta intensitatea de la scăzut la mediu sau înalt.

### 3. Setare viteza naturală a vântului:

Apăsați și mențineți apăsat butonul modului de viteză a vântului timp de aproximativ 2 secunde pentru a seta viteza naturală a vântului.

### 4. Setarea temperaturii aerului:

Apăsați butonul modului de temperatură pentru a seta modul de temperatură.

## 5. Setare vânt cu conversia frecvenței:

Apăsați și mențineți apăsat butonul modului de temperatură timp de aproximativ 2 secunde pentru vânt cu conversia frecvenței.

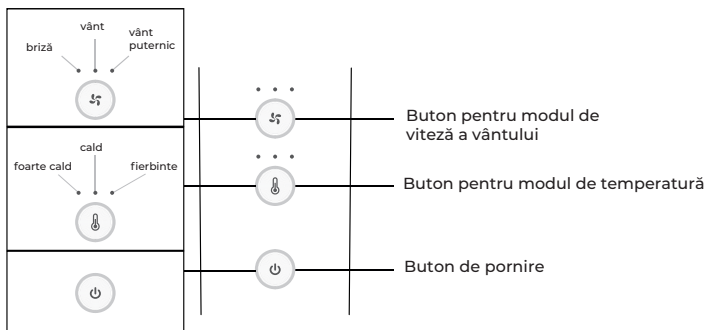

Produsul este echipat cu un cap de restricție schimbabil și un difuzor de aromaterapie, care trebuie schimbate întotdeauna cu produsul oprit și nu dezasamblat în timpul utilizării, pentru a evita arsurile.

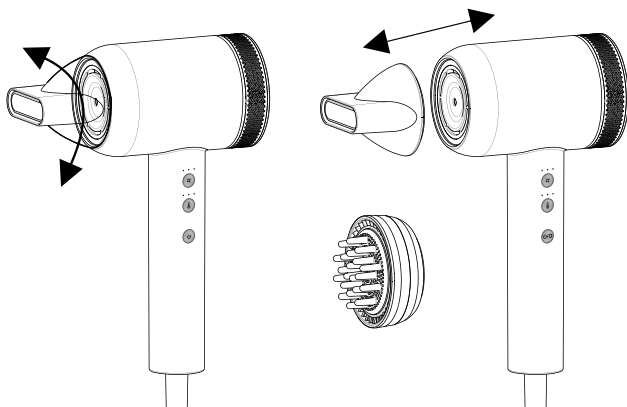

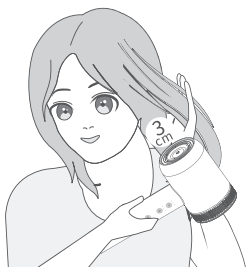

În timpul utilizării, părul trebuie să fie la o distanță mai mare de 10 cm de orificiul de admisie a aerului, existând riscul ca o parte din păr să fie aspirat dacă este ținut prea aproape. Vă rugăm să păstrați o distanță mai mare de 3 cm între ieșirea aerului și păr, în caz contrar se pot produce arsuri ale părului.

După utilizare, apăsați și mențineți apăsat butonul de pornire „  ” timp de 2 secunde.

## 07 / Curățare și întreținere

### ⦿ Curățarea produsului

- ◆ Folosiți apă cu săpun pe o lavetă, stoarceți-o și apoi ștergeți.

### ⦿ Lucruri de evitat

- ◆ Nu folosiți alcool, dizolvant de lac de unghii sau dezinfectant pentru mâini pentru a curăța produsul, în caz contrar poate cauza funcționare defectuoasă, fisuri sau decolorare.
- ◆ Dacă produsele de îngrijire a părului sau cosmeticele se lipesc de produs în timp ce uscătorul de păr este depozitat, acest lucru poate deteriora plasticul, cauzând decolorarea, crăparea și defectarea acestuia.

## © **Întreținerea ieșirii și intrării aerului**

- ◆ Deconectați cablul de alimentare și scoateți capacul din spate în modul oprit și folosiți o perie mică sau un tampon pentru urechi pentru a îndepărta praful, firele de păr și alte impurități.
- ◆ După curățare, porniți alimentarea și funcția de vânt puternic timp de 10 secunde pentru a îndepărta orice murdărie rămasă.

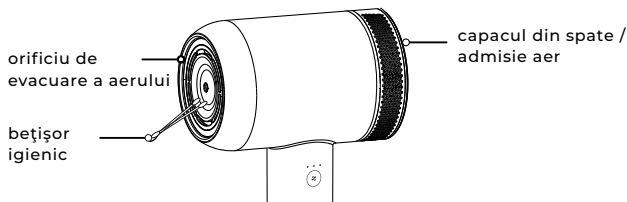

## 08 / Depanare

Asigurați-vă că ați citit acest manual înainte de utilizare și că ați respectat măsurile de siguranță.

Eroare	Cauze posibile	Soluție
Produsul se oprește uneori din suflatul aerului în timpul funcționării	Este posibil ca priza conectată să fie slăbită sau ca intrarea aerului să fie blocată de păr, mână etc.	Vă rugăm să folosiți un conector care să nu fie slăbit și care să nu blocați intrarea aerului.
Înterupătorul nu funcționează atunci când este apăsat	Defecțiunea cheii de comutare/deteriorarea unei componente interne	Luați legătura cu serviciul clienți
Indicatorul luminos nu funcționează	Defecțiune de circuit	Luați legătura cu serviciul clienți
Cablul de alimentare este neobișnuit de supraîncălzit	Cablul de alimentare deteriorat	Vă rugăm să întrerupeți imediat utilizarea și să contactați serviciul clienți
	Piese interne deteriorate	Luați legătura cu serviciul clienți
Nu există aer rece/cald în timpul funcționării produsului	Piese interne deteriorate	Luați legătura cu serviciul clienți
	Intrarea aerului este blocată de un obiect străin	Asigurați-vă că intrarea aerului nu este blocată de un obiect străin și folosiți-l din nou după ce produsul s-a răcit
Sunet sau vibrații anormale	Piese interne deteriorate	Luați legătura cu serviciul clienți
Produsul s-a deformat	Piese interne deteriorate	Luați legătura cu serviciul clienți
Miros de ars în timpul utilizării	Piese interne deteriorate	Luați legătura cu serviciul clienți

Dacă nu reușiți să rezolvați problema folosind metodele de mai sus, vă rugăm să contactați echipa noastră de serviciu clienți la adresa de e-mail [info@magichair.eu](mailto:info@magichair.eu).

## 09 / Utilizarea aromaterapiei

Deșurubați inelul cu parfum înlocuibil de la uscătorul de păr și picurați lichidul pe el. Uleiul introdus în inelul de condiționare al uscătorului de păr este eliberat în timp ce părul se usucă, asigurând o coroană de păr cu aspect puternic și sănătos.

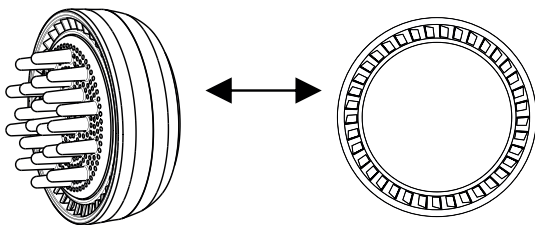

Repețați reumplerea lichidului înainte de fiecare uscare a părului, dacă produsul s-a absorbit complet din inel. Utilizați numai lichidul recomandat de producător!

## 10 / Garanție

Pentru mai multe informații despre cum să folosiți garanția produsului, vă rugăm să vizitați site-ul <https://magichair.eu>.

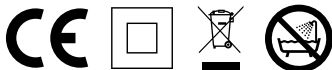

[www.magichair.eu](http://www.magichair.eu)

Gyártó/importőr:  
Manufacturer/importer:  
Hersteller/Importeur:  
Producator/importator:  
Výrobca/dovozca:  
Proizvajalec/uvoznik:  
Producent/importer:  
Výrobce/dovozce:

Easy Group Kft.  
3128 Vizslás, Kossuth Lajos u. 73.,  
Hungary

