

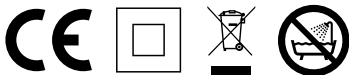

MAGIC WIND
AROMA THERAPY

(PL) Instrukcja obsługi

NUMER MODELU - DF23
NAPIĘCIE NOMINALNE: 220V ~ 50/60 HZ
MOC: 1600 W
MIEJSCE POCHODZENIA: CHINY



(PL) Instrukcja obsługi

Numer modelu - DF23

Napięcie nominalne: 220V ~ 50/60 Hz

Moc: 1600 W

Miejsce pochodzenia: Chiny

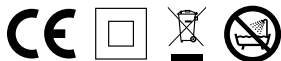

Przed rozpoczęciem użycia produktu prosimy dokładnie przeczytać instrukcję obsługi i zachować ją na przyszłość!

01 / Środki bezpieczeństwa

W celu zapewnienia bezpieczeństwa użytkowania produktu i zmniejszenia ryzyka awarii, porażenia prądem, obrażeń, pożaru, śmierci, uszkodzenia sprzętu lub mienia, przed rozpoczęciem użytkowania należy zapoznać się i postępować zgodnie z poniższymi środkami bezpieczeństwa.

Znaczenie symboli

Poniższe symbole ostrzegają przed możliwymi zagrożeniami:



OSTRZEŻENIE

Oznacza możliwe zagrożenie, które może prowadzić do poważnych obrażeń lub śmierci.



UWAGA

Oznacza zagrożenie, które może prowadzić do lekkich obrażeń.

Poniższe symbole służą do klasyfikacji i opisanie typów symboli:



Ten znak jest używany w celu ostrzeżenia użytkownika przez niedozwoloną czynnością.



Ten symbol jest używany w celu przypomnienia użytkownikowi o czynnościach niezbędnych do bezpiecznego użytkowania produktu.



OSTRZEŻENIE

Przed rozpoczęciem użytkowania produktu należy usunąć zewnętrzną folię ochronną, w przeciwnym razie produkt może ulec uszkodzeniu w przypadku zablokowania wlotu powietrza przez folię.



Uszkodzony lub gorący przewód zasilający lub wtyczka mogą spowodować oparzenia.



Nie owijaj przewodu zasilającego wokół uchwytu podczas przechowywania produktu, bo może to prowadzić do przerwania przewodu zasilającego, powodując oparzenia, porażenie prądem elektrycznym lub pożar z powodu zwarcia.



Nie pozostawiać urządzenia bez nadzoru z włączonym wyłącznikiem głównym i podłączonym do zasilania.



Nie podłączać do zasilania i nie odłączać urządzenia mokrymi rękami.



Nie umieszczać przedmiotów obcych w wylocie lub wlocie powietrza, ponieważ może to prowadzić do oparzeń lub porażenia prądem elektrycznym.



Nie używać gazu ziemnego lub innych łatwopalnych produktów (np. aerozoli) w bezpośrednim sąsiedztwie produktu, ponieważ może to prowadzić do wybuchu lub pożaru.



Nie umieszczać i nie przechowywać w pobliżu umywalk i innych, bardzo mokrych miejsc wypełnionych płynem, ponieważ może to spowodować porażenie prądem lub pożar i może uszkodzić metalowe części urządzenia.

OSTRZEŻENIE: Nie używać w wannie, pod prysznicem, przy umywalce wypełnionej wodą!



Należy natychmiast przerwać korzystanie z urządzenia i odłączyć je od zasilania w przypadku nieprawidłowego działania lub awarii. Używanie produktu w takim przypadku może spowodować porażenie prądem, obrażenia ciała lub pożar.



Podczas korzystania z produktu należy całkowicie wsunąć wtyczkę do zasilania, w przeciwnym razie może to spowodować oparzenia lub pożar z powodu nieprawidłowego podłączenia. Podczas odłączenia przewodu zasilającego nie ciągnąć za przewód, lecz trzymać wtyczkę, w przeciwnym razie przewód zasilający może ulec uszkodzeniu.



W celu uniknięcia nagromadzenia się kurzu należy regularnie czyścić urządzenie. Podczas czyszczenia należy odłączyć przewód zasilający od gniazdka, w przeciwnym razie może spowodować porażenie prądem lub obrażenia. Podczas czyszczenia należy przetrzeć urządzenie suchą szmatką, a nie mokrą, ponieważ może to spowodować awarię produktu lub pożar.



Do gniazdka należy podłączyć tylko ten produkt i nie zaleca się używania przedłużacza, ponieważ może to spowodować porażenie prądem lub pożar.

- ! Po użyciu produktu należy upewnić się, że wyłącznik główny jest zablokowany i przewód zasilający jest odłączony od gniazdka, w przeciwnym razie może spowodować oparzenia lub pożar.
- ! Nie używać urządzenia, jeśli włożona do gniazdka wtyczka się poluzowała, ponieważ może to spowodować oparzenia, porażenie prądem lub pożar. Uszkodzony przewód zasilający - w celu uniknięcia niebezpieczeństwa - powinien zostać wymieniony przez producenta, dział serwisowy lub wykwalifikowany personel.
- ! Po użyciu w łazience należy odłączyć wtyczkę i przechowywać urządzenie w suchym, wentylowanym miejscu, ponieważ nawet po wyłączeniu produktu przebywanie w pobliżu wody jest niebezpieczne, ponieważ może prowadzić do wypadku lub obrażeń.
- ! Należy natychmiast przerwać korzystanie z urządzenia i odłączyć je od zasilania w przypadku nieprawidłowego działania lub awarii. Używanie produktu w takim przypadku może spowodować porażenie prądem, obrażenia ciała lub pożar.
- ! Nigdy nie należy pozostawiać bez nadzoru urządzenia podłączonego do zasilania. Wymagany jest ścisły nadzór, gdy urządzenie jest używane przez dzieci lub osoby niepełnosprawne.
- ! Przed przystąpieniem do czyszczenia lub prac konserwacyjnych należy upewnić się, że urządzenie jest odłączone od zasilania i całkowicie ostygło.
- ! Nie ponosimy żadnej odpowiedzialności za jakiegokolwiek szkody spowodowane nieprzestrzeganiem niniejszych instrukcji lub jakimkolwiek innym niewłaściwym użytkowaniem lub niewłaściwą obsługą.



UWAGA



Nie upuszczać produktu, nie narażać go na silne wstrząsy, ponieważ może to prowadzić do porażenia prądem lub pożaru.



Podczas użytkowania wylot powietrza może nagrzać się, dlatego nie należy dotykać go rękami, ponieważ może to spowodować oparzenia.



Nie używać urządzenia z uszkodzonym wlotem powietrza, ponieważ włosy mogą zostać wciągnięte do wlotu powietrza, uszkadzając je.



Nie przechowywać przewodu zasilającego skręconego, ponieważ może to prowadzić do przerwania przewodu zasilającego, powodując oparzenia, porażenie prądem elektrycznym lub pożar z powodu zwarcia.



Produkt ten jest przeznaczony do suszenia włosów i nie jest zalecany do innych zastosowań. Podczas użytkowania zaleca się zachowanie bezpiecznej odległości i nie należy korzystać z urządzenia dłużej niż to konieczne, aby uniknąć obrażenia spowodowane oparzeniem.



Używając produkt do suszenia butów, ubrań lub innych przedmiotów, nie należy pozostawiać go na łatwopalnych powierzchniach, takich jak sofy lub materace.

02 / Funkcje produktu

A: Podwójna pielęgnacja

1. Aromaterapia: Magnetyczna dmuchawa aromaterapeutyczna odżywia i nawilża włosy.

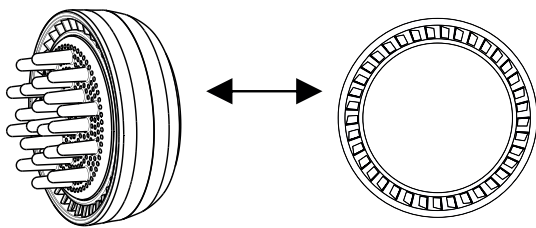

Dyfuzor magnetyczny

Wymienny pierścień
zapachowy

2. Pielęgnacja jonami ujemnymi: Wbudowany generator jonów, pielęgnacja włosów 200 milionami jonów ujemnych

B: Inteligentne i wygodne użytkowanie

1. Pielęgnacja włosów
2. Szybkie suszenie włosów
3. Stylizacja włosów

C: Podwójne zabezpieczenie przed przegrzaniem

1. Jeśli temperatura wewnętrzna wylotu powietrza przekroczy ustaloną wartość, temperatura będzie się obniżać, a temperatura początkowa może zostać szybko przywrócona.

03 / Cechy produktu

Nazwa produktu:	Suszarka do włosów
Numer produktu:	D20
Częstotliwość napięcia:	220V ~ 50/60 Hz
Moc znamionowa:	1600 W
Zimne powietrze:	Nacisnąć i przytrzymać przycisk zimnego powietrza
Ustawienie prędkości:	3 ustawienia prędkości 3 ustawienia temperatury



04 / Akcesoria

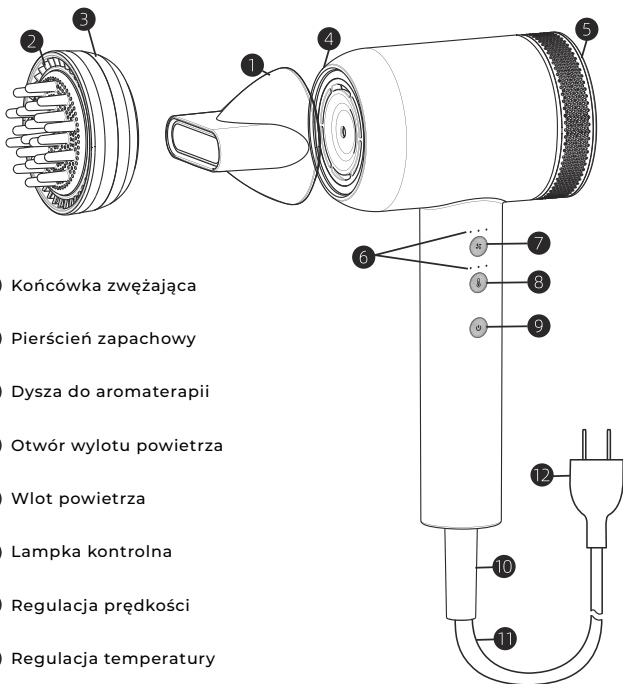

1. Końcówka zwężająca
2. Pierścień zapachowy
3. Dysza do aromaterapii
4. Otwór wylotu powietrza
5. Wlot powietrza
6. Lampka kontrolna
7. Regulacja prędkości
8. Regulacja temperatury
9. Przycisk zasilania
10. Pierścień uszczelniający
11. Przewód zasilający
12. Wtyczka zasilania

Nazwy substancji niebezpiecznych w produktach

Część Nazwa	Toksyczne lub niebezpieczne substancje lub pierwiastki					
	(Pb)	(Hg)	(Cd)	[Cr(VI)]	(PBBS)	(PBDEs)
Części z tworzyw sztucznych	<input type="radio"/>	<input type="radio"/>	<input type="radio"/>	<input type="radio"/>	<input type="radio"/>	<input type="radio"/>
Sprzęt	<input type="radio"/>	<input type="radio"/>	<input type="radio"/>	<input type="radio"/>	<input type="radio"/>	<input type="radio"/>
Element grzejny	<input checked="" type="radio"/>	<input type="radio"/>	<input type="radio"/>	<input type="radio"/>	<input type="radio"/>	<input type="radio"/>
Części silnika	<input type="radio"/>	<input type="radio"/>	<input type="radio"/>	<input type="radio"/>	<input type="radio"/>	<input type="radio"/>
Części układu sterowania obwodami	<input type="radio"/>	<input type="radio"/>	<input type="radio"/>	<input type="radio"/>	<input type="radio"/>	<input type="radio"/>
Przewód zasilający	<input type="radio"/>	<input type="radio"/>	<input type="radio"/>	<input type="radio"/>	<input type="radio"/>	<input type="radio"/>
<p>Niniejszy formularz został przygotowany na podstawie wymagań normy S/TI1364,</p> <p><input type="radio"/> : wskazuje, że zawartość substancji niebezpiecznych we wszystkich materiałach jednorodnych części mieści się w zakresie GB/T, poniżej wartości granicznej 26572.</p> <p><input checked="" type="radio"/> : wskazuje, że zawartość substancji niebezpiecznych w co najmniej jednym materiale jednorodnym części przekracza wartość graniczną określoną w GB/T 26572.</p>						
<p> To oznaczenie wskazuje, że żywotność środowiskowa produktu wynosi 10 lat. W tym okresie toksyczne i niebezpieczne substancje zawarte w produkcie w normalnych warunkach nie wyciekną, a użytkownicy podczas użytkowania produktu nie spowodują poważnego zanieczyszczenia środowiska oraz szkód dla osób lub mienia. Produkt należy utylizować zgodnie z obowiązującymi krajowymi przepisami i regulacjami.</p>						

05 / Jony ujemne

Czym są jony ujemne?

a) Suszarka do włosów jest wyposażona w generator jonów ujemnych, który generuje ujemnie naładowane cząsteczki jonów w celu neutralizowania dodatniego naładowania we włosach, co pomaga wygładzić niesforne włosy i wyeliminować elektryczność statyczną. Dzięki temu włosy stają się gładsze, a rozczesywanie staje się łatwiejsze.

b) Jednoczesne korzystanie z suszarki gorącym powietrzem i szczotki może doprowadzić do puszenia się włosów, ale jony ujemne sprawiają, że włosy stają się antystatyczne i łatwe do stylizacji.

06 / Jak używać?

1. Włącz urządzenie:

Podłącz wtyczkę do odpowiedniego gniazda sieciowego, a następnie naciśnij i przytrzymaj główny włącznik. Po przytrzymaniu przycisku przez 2 sekundy włączy się tryb domyślny z ustawieniem niskiej prędkości wiatru. Podczas użytkowania naciśnij i przytrzymaj przycisk zasilania. Aby wyłączyć urządzenie, naciśnij i przytrzymaj przycisk przez kolejne 2 sekundy.

2. Regulacja prędkości wiatru:

Naciśnij przycisk trybu prędkości wiatru, aby ustawić niską/średnią/wysoką intensywność.

3. Ustawienie naturalnego wiatru:

Naciśnij i przytrzymaj przez około 2 sekundy przycisk trybu prędkości wiatru w celu włączenia prędkości naturalnego wiatru.

4. Regulacja temperatury powietrza:

Naciśnij przycisk trybu temperatury, aby ustawić temperaturę.

5. Ustawienie wiatru konwersji częstotliwości:

Naciśnij i przytrzymaj przez około 2 sekundy przycisk trybu temperatury, aby włączyć tryb wiatru konwersji częstotliwości.

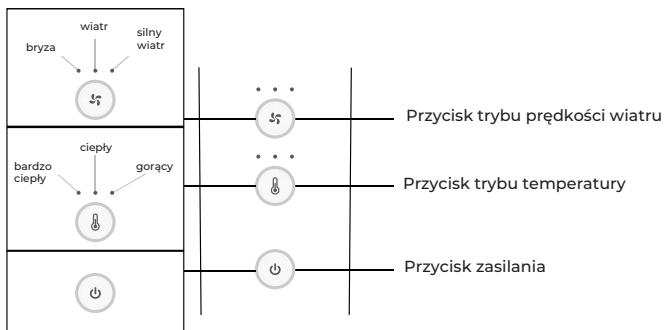

Produkt posiada wymienną końcówkę zwężającą i dyfuzor do aromaterapii, które należy wymieniać zawsze przy wyłączonym produkcie i nie należy je demontować podczas użytkowania, aby uniknąć poparzeń.

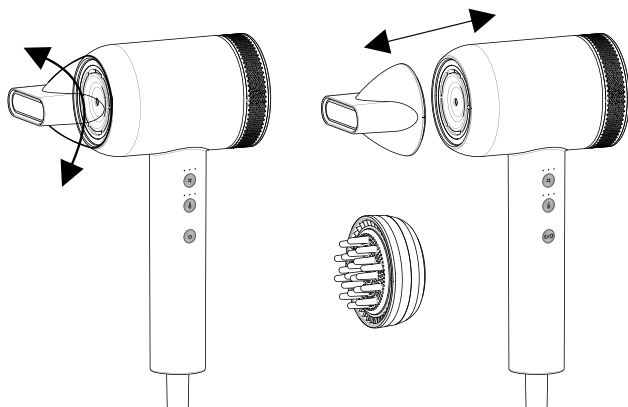

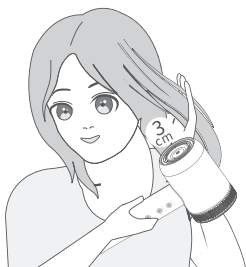

Podczas użytkowania otwór wlotu powietrza urządzenia należy trzymać z odległości 10 cm od włosów, ponieważ istnieje niebezpieczeństwo, że w przypadku zbyt małej odległości część włosów zostanie wessane przez urządzenie. Należy zachować odległość co najmniej 3 cm między wylotem powietrza a włosami, aby uniknąć poparzenia włosów.

Po użyciu naciśnij i przytrzymaj przez około 2 sekundy przycisk zasilania



07 / Czyszczenie i konserwacja

⦿ Czyszczenie produktu

- ◆ Do czyszczenia produktu użyj szmatki zamoczonej w wodzie z mydłem, a następnie przetrzyj suchą szmatką.

⦿ Unikaj następujących rzeczy

- ◆ Do czyszczenia produktu nie używaj alkoholu, zmywacza do paznokci ani środków do dezynfekcji rąk, ponieważ mogą spowodować nieprawidłowe działanie, pęknięcia lub odbarwienia.
- ◆ Jeśli podczas przechowywania produktu do suszarki do włosów przykleją się produkty do pielęgnacji włosów lub kosmetyki, mogą uszkodzić tworzywo sztuczne, powodując odbarwienia, pęknięcia i nieprawidłowe działanie.

© **Konserwacja wylotu i wlotu powietrza**

- ◆ Odłącz przewód zasilania i zdejmij tylną pokrywę z odłączonego od zasilania urządzenia. Użyj małej szczoteczki lub patyczki kosmetycznej do usunięcia kurzu, włosów i innych zanieczyszczeń.
- ◆ Po zakończeniu czyszczenia włącz zasilanie i funkcję silnego wiatru na 10 sekund, aby usunąć pozostałe zanieczyszczenia.

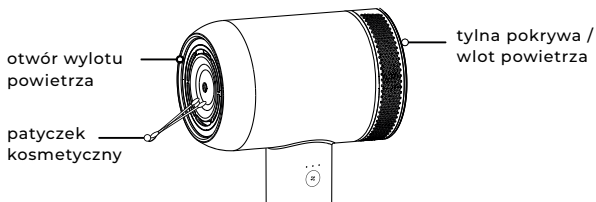

08 / Rozwiązywanie produktów

Przed rozpoczęciem użytkowania przeczytaj niniejszą instrukcję obsługi i przestrzegaj środków bezpieczeństwa.

Usterka	Możliwa przyczyna	Rozwiązanie
Produkt podczas pracy czasami nie wydmuchuje powietrza	Podłączone gniazdo może być poluzowane lub wlot powietrza jest zablokowany przez włosy, ręce, itp.	Należy używać gniazdka, które nie jest zbyt luźne i nie blokuje wlotu powietrza.
Przycisk zasilania nie reaguje na naciśnięcie	Awaria przełącznika/ uszkodzenie części wewnętrznej	Skontaktuj się z działem obsługi klienta
Lampka kontrolna nie świeci się	Awaria obwodu	Skontaktuj się z działem obsługi klienta
Przewód zasilający jest wyjątkowo przegrzany	Uszkodzony przewód zasilający	Należy natychmiast przerwać korzystanie z urządzenia i zwrócić się do działu obsługi klienta
	Uszkodzone części wewnętrzne	Skontaktuj się z działem obsługi klienta
Podczas pracy produktu brak zimnego/gorącego powietrza	Uszkodzone części wewnętrzne	Skontaktuj się z działem obsługi klienta
	Wlot powietrza jest zablokowane przez obcy przedmiot	Upewnij się, że wlot powietrza nie jest zablokowany przez obcy przedmiot i rozpocznij ponowne użytkowanie po ostygnięciu produktu
Nietypowy dźwięk lub wibracje	Uszkodzone części wewnętrzne	Skontaktuj się z działem obsługi klienta
Produkt jest zdeformowany	Uszkodzone części wewnętrzne	Skontaktuj się z działem obsługi klienta
Podczas użytkowania czuć zapach spalenizny	Uszkodzone części wewnętrzne	Skontaktuj się z działem obsługi klienta

Jeśli w dalszym ciągu nie możesz rozwiązać problemu za pomocą powyższych metod, skontaktuj się z naszym działem obsługi klienta pod adresem info@magichair.eu.

09 / Korzystanie z aromaterapii

Odkręć wymienny pierścień zapachowy z suszarki do włosów i dodaj trochę płynu. Olejek odżywczy wlany do pierścienia suszarki do włosów jest uwalniany do włosów podczas suszenia, zapewniając fryzurę z silnych, zdrowych włosów.

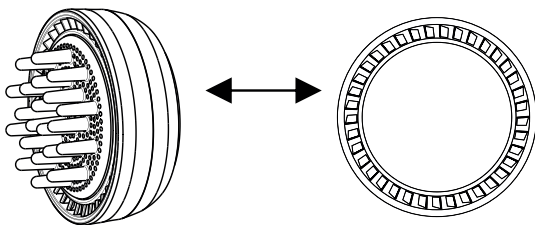

Uzupełnij płyn przed każdym suszeniem włosów, jeśli całkowicie wyparował z pierścienia. Należy używać wyłącznie płynów zalecanych przez producenta!

10 / Gwarancja

Więcej informacji na temat gwarancji produktu można znaleźć na stronie <https://magichair.eu>.

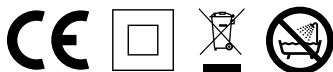

www.magichair.eu

Gyártó/importőr:
Manufacturer/importer:
Hersteller/Importeur:
Producator/importator:
Výrobca/dovozca:
Proizvajalec/uvoznik:
Producent/importer:
Výrobce/dovozce:

Easy Group Kft.
3128 Vizslás, Kossuth Lajos u. 73.,
Hungary

